



スイス スイップ社

# スタイラス カタログ

(平成 16年 1月 16日 ~ 平成 17年 1月 15日)

## 三次元測定機・工作機械設定用

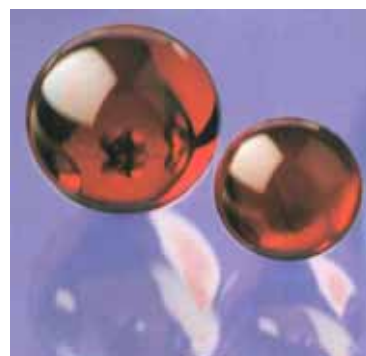
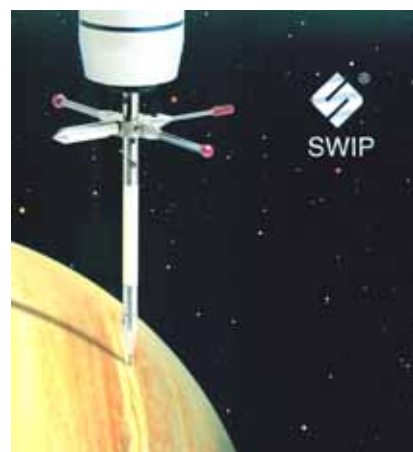
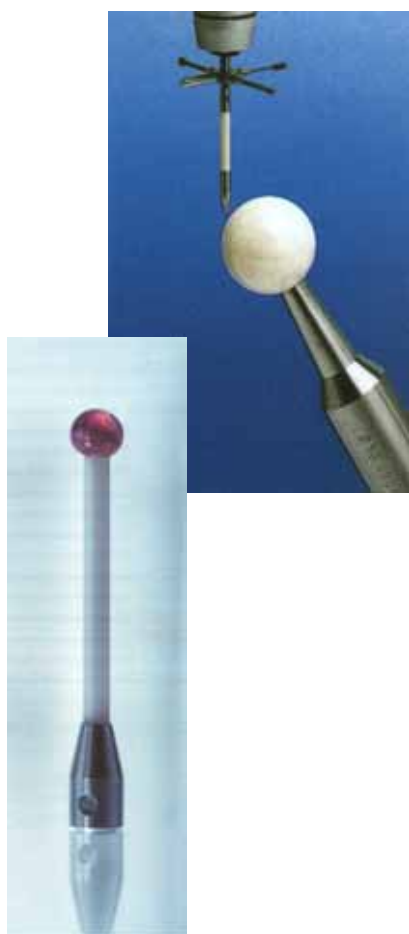

TRIMOS-SYLVAC Metrology (Japan) Ltd.

大阪本社

Tel. 06-6761-4281 Fax. 06-6761-2150

E-mail : [tsmosaka@apricot.ocn.ne.jp](mailto:tsmosaka@apricot.ocn.ne.jp)

東京営業所

Tel. 044-930-5610 Fax. 044-930-5664

E-mail : [tsmtokyo@t2.ocv.ne.jp](mailto:tsmtokyo@t2.ocv.ne.jp)

中部連絡所

Tel. 058-231-6521 Fax. 058-231-4691

E-mail : [tsmchubu@isis.ocn.ne.jp](mailto:tsmchubu@isis.ocn.ne.jp)

## スイス スイップ社

スイス **スイップ社** は、1917年に創設され、現在、セラミック、ルビー、サファイア、タングステン・カーバイド(超硬)、シリコン・ニトライド等の材料を使用した高精度の部品を開発し、生産し、世界中に提供しています。

## スタイラス 及び アクセサリー

スイス **スイップ社** のスタイラス及びそのアクセサリーは、各種三次元測定機の部品として、互換性があり、世界中の工作機械メーカー、三次元測定機器メーカー、自動車産業・電気・精密機器・航空機産業関連の各メーカーで広く使用されています。

## キャリブレーション・ボール (Master ball)

特に、三次元測定機用の**キャリブレーション・ボール(基準ボール)**については、世界市場において、**80%の市場占有率**を持っています。

# 目 次

<b>レニショー コンパティブル</b> .....	<b>2 - 11</b>
<b>M 2</b> スタイラス (PS/GF*R); エクステンション (ステンレス SE*/セラミック SE*/カーボン・ファイバ GF*E) スター・スタイラス; スタイラス・センタ; ディスク・スタイラス; シリンダー・スタイラス; ホイント・スタイラス; 他 ホロ・ホール・スタイラス; 工具; スタイラス・セット	2 - 3 4 - 5 6 - 7
<b>M 3</b> スタイラス (PS1-*R); エクステンション (SE8, SE2, SE3, SE29); スタイラス・センタ (SC4); 他	8 - 9
<b>M 4</b> スタイラス (PS2-*R/PS3-*R/PS3-*C); エクステンション (ステンレス/セラミック); アダプタ; 他	10 - 11
<b>ツアイス コンパティブル</b> .....	<b>12 - 24</b>
<b>M 5</b> スタイラス (超硬ステム/セラミック・ステム); スター・キューブ・スタイラス; スター・スタイラス; スイベル・スタイラス; 他 アクセサリ (ホルダ/キューブ付エクステンション/キューブ/ダブル・キューブ); エクステンション (アルミ) エクステンション (チタン/カーボン・ファイバ-/ステンレス); スター・キューブ用スタイラス/アクセサリ; 他 アクセサリ (ディスク/スクリュー/ナックル・ジョイント/アダプタ/ホール・ディスク); ホイント・スタイラス; 他 工具; スタイラス (切り欠きホール); ディスク・スタイラス (ルビ-ディスク/セラミック・ディスク)	12 - 14 15 16 - 17 18 - 19 20 - 21
<b>M 3</b> スタイラス (超硬ステム/セラミック・ステム); シリンダー・スタイラス; エクステンション; スタイラス・センタ; 工具; 他	22 - 23
<b>M 2</b> スタイラス (超硬ステム/セラミック・ステム/ステンレス・ステム); エクステンション; シリンダー・スタイラス; スター・スタイラス; 他 ホイインター・スタイラス; ディスク・スタイラス; スタイラス・センタ; ナックル・ジョイント; アダプタ; 他	24 25
<b>アダプタ</b> アダプタ; スレッド・インサート; スレッド・インサート・セット	26
<b>ライツ コンパティブル</b> .....	<b>27 - 28</b>
<b>M 5</b> スタイラス (超硬ステム/セラミック・ステム); スター・スタイラス; 90°アングル・スタイラス; 球面ディスク・スタイラス; 他	27 - 28
<b>ダイヤルゲージ用測定子</b> .....	<b>29</b>
ホール・コンタクト (ルビ-/プラスチック/超硬); ホイント・コンタクト/フラット・コンタクト (ルビ-/超硬)	29
<b>基準ボール (キャリブレーション・ボール)</b> .....	<b>30</b>
基準ボールのみ; スタンド付; スタンド及びサポート・ベース付	30
<b>特殊品製作仕様書</b> .....	<b>31 - 32</b>
モデル A; モデル B; モデル C; モデル D	31 - 32

## M 2

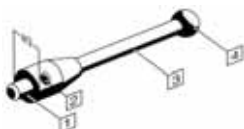

- 1) M2 x 0.4
- 2) 1.3mm スパナ・ホール
- 3) ステム   ステンレス・スチール SS  
          超硬(タンクステン・カーバイド) TC  
          ホワイト・セラミック CE  
          カーボン・ファイバ - CFK
- 4) ルビ-・ホール

## M 3

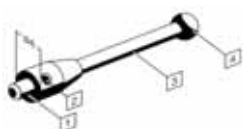

- M3 x 0.5
- 1.25mm スパナ・ホール
- STEM   ステンレス・スチール SS  
          超硬(タンクステン・カーバイド) TC  
          ホワイト・セラミック CE  
          カーボン・ファイバ - CFK
- ルビ-・ホール

## M 4

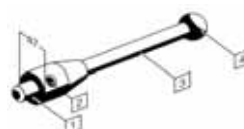

- M4 x 0.7
- 1.25mm スパナ・ホール
- STEM   ステンレス・スチール SS  
          超硬(タンクステン・カーバイド) TC  
          ホワイト・セラミック CE  
          カーボン・ファイバ - CFK
- ルビ-・ホール

# M2 レニショー (RENISHAW) コンパティブル

ルビー・ボール スタイラス (超硬ステム)

カタログ R-M2-01

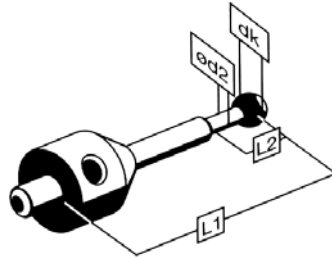

dk	d2	L1	L2	Swip Part No.	注文番号	レニショー No.	PS No.		
0.3	0.2	10	2.1	43092-9501.00	500028	(A-5000-7800)	PS29R	MS2-0.3R2	
0.5	0.3	10	2.2	43092-9502.00	500032	-	-		
0.5	0.3	10	3	46092-7805.00	505451	A-5000-7805	PS10R	MS2-0.5R3	
0.5	0.3	20	2.2	43092-9621.00	500217	-	-		
0.7	0.5	10	2	43092-9631.00	500216	-	-		
0.7	0.5	10	4	46092-7801.00	505451	A-5000-7801	PS31R	MS2-0.7R4	

ルビー・ボール スタイラス (超硬ステム)

カタログ R-M2-02

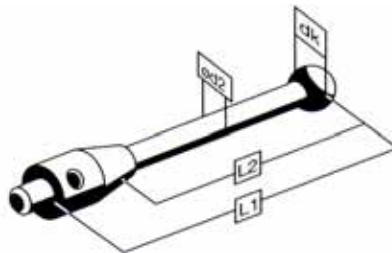

dk	d2	L1	L2	Swip Part No.	注文番号	レニショー No.	PS No.		
1	0.8	10	4	43092-9503.00	500215	A-5000-7806	PS9R	MS2-1R4.5	
1	0.8	15	9	43092-9616.00	500214	-	-		
1	0.68	20	7	46092-7808.00	505315	A-5000-7808	PS23R	MS2-1R7	
1	0.8	20	14	43092-9622.00	500213	A-5003-0033	PS48R	MS2-1R12.5	
1	0.8	30	24	43092-9152.00	500212	A-5000-8663	PS51R	MS2-1R20.5	
1.5	1	10	4	43092-9632.00	500211	A-5000-7802	PS24R	MS2-1.5R4.5	
1.5	1	20	14	43092-9619.00	500210	A-5003-0034	PS49R	MS2-1.5R12.5	
1.5	1	30	24	43092-9620.00	500209	A-5003-0035	PS52R	MS2-1.5R22.5	
2	1	10	4	43092-9504.00	500208	A-5000-7807	PS8R	MS2-2R6	
2	1	15	10	43092-9617.00	500207	-	-		
2	1	20	15	43092-9505.00	500206	A-5000-3603	PS2R	MS2-2R14	
2	1	30	25	43092-9623.00	500205	A-5003-0036	PS53R	MS2-2R22.5	
2	1	40	35	43092-9625.00	500204	A-5003-0037	PS58R	MS2-2R32.5	
2.5	1.5	10	6	43092-9633.00	500203	A-5000-7803	PS26R	MS2-2.5R6	
2.5	1.5	20	10	43092-9634.00	500202	A-5000-7804	PS27R	MS2-2.5R14	
2.5	1.5	30	26	43092-9636.00	500201	A-5003-0038	PS54R	MS2-2.5R22.5	
2.5	1.5	40	36	43092-9637.00	500200	A-5003-0039	PS59R	MS2-2.5R32.5	
3	1.5	10	7	43092-9506.00	500199	A-5000-3604	PS1R	MS2-3R7.5	
3	1.5	20	17	43092-9507.00	500198	A-5000-4160	PS16R	MS2-3R17.5	
3	1.5	30	27	43092-9624.00	500197	A-5003-0040	PS55R	MS2-3R27.5	
3	1.5	40	37	43092-9626.00	500196	A-5003-0041	PS60R	MS2-3R37.5	
3	1.5	50	47	43092-9628.00	500195	A-5003-0042	PS63R	MS2-3R47.5	
4	2	10	10	43092-9508.00	500194	A-5000-4154	PS12R	MS2-4R10	
4	2	20	20	43092-9509.00	500193	A-5000-4161	PS17R	MS2-4R20	
4	2	30	30	43092-9510.00	500192	A-5003-0043	PS56R	MS2-4R30	
4	2	40	40	43092-9627.00	500191	A-5003-0044	PS61R	MS2-4R40	
4	2	50	50	43092-9629.00	500190	A-5003-0045	PS64R	MS2-4R50	
5	2	10	10	43092-9511.00	500189	A-5000-4155	PS13R	MS2-5R10	
5	2	20	20	43092-9512.00	500188	A-5003-0046	PS50R	MS2-5R20	
5	2	30	30	43092-9513.00	500187	A-5003-0047	PS57R	MS2-5R30	
5	2	40	40	43092-9614.00	500186	A-5003-0048	PS62R	MS2-5R40	
5	2	50	50	43092-9615.00	500185	A-5003-0049	PS65R	MS2-5R50	
6	2	10	10	43092-9514.00	500184	A-5000-4156	PS14R	MS2-6R10	
6	2	25	25	43092-9618.00	500183	-	-		
8	3	11	11	43094-9630.00	-	A-5000-4158	PS15R	MS2-8R11	

# M2 レニショー (RENISHAW) コンパティブル

ルビ-ホ-ル スタイル (セラミック システム)

カタログ R-M2-03

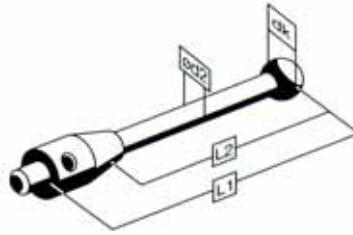

dk	d2	L1	L2	Swip Part No.	注文番号	レニショー No.	PS No.		
3	1.5	50	47	43091-9628.00	500181	A-5003-0064	PS66R		
4	2	10	10	43091-9508.00	500180	-	-		
4	2	20	20	43091-9509.00	500179	-	-		
4	2	30	30	43091-9510.00	500178	A-5003-1370	-		
4	2	40	40	43091-9627.00	500177	-	-		
4	2	50	50	43091-9629.00	500176	A-5003-0065	PS67R	MS2-4R50C	
5	2	10	10	43091-9511.00	500175	-	-		
5	2	20	20	43091-9512.00	500174	-	-		
5	2	30	30	43091-9513.00	500173	A-5003-4779			
5	2	50	50	43091-9615.00	500172	A-5003-0066	PS68R	MS2-5R50C	
6	2	10	10	43091-9514.00	500171	-	-		

ルビ-ホ-ル スタイル (カーボンファイバ- システム)

カタログ R-M2-03

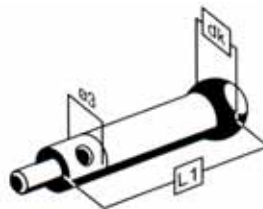

dk	L	Swip Part No.	注文番号	レニショー No.	PS No.		
4	40	-	505883	-			
4	50	-	505884	A-5003-2285	GF504R	MS2-4R50.5G	
5	40	-	505885	-			
5	50	-	505886	A-5003-2286	GF505R	MS2-5R50.5G	
6	40	-	505887	-			
6	50	-	505888	A-5003-2287	GF506R	MS2-6R50.5G	

スタイルス エクステンション

カタログ R-M2-04

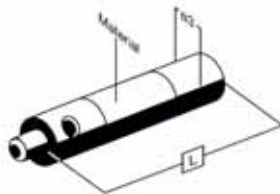

L	材質	Swip Part No.	注文番号	レニショー No.	PS No.		
5	SS	43030-9160.00	500170	M-5000-7634	SE7	MS2-EXT5	
10	SS	43030-9161.00	500169	M-5000-3647	SE4	MS2-EXT10	
20	SS	43030-9162.00	500168	M-5000-3648	SE5	MS2-EXT20	
30	SS	43030-9163.00	500167	M-5000-4162	SE6	MS2-EXT30	
40	SS	43030-9164.00	500166	M-5000-7779	SE18	MS2-EXT40	
60	SS	43030-9165.00	500165	-	-	-	
90	SS	43030-9166.00	500164	-	-	-	
30	CE	43090-9156.00	500163	A-5003-0070	SE26	MS2-EXT30C	
40	CE	43090-9157.00	500162	A-5003-0071	SE27	MS2-EXT40C	
50	CE	43090-9158.00	500161	A-5003-0072	SE28	MS2-EXT50C	
60	CE	43090-9159.00	500160	-	-	MS2-EXT60C	
40	CFK	43099-9206.00	505890	A-5003-2280	GF40E	MS2-EXT40G	
50	CFK	43099-9207.00	505891	A-5003-2281	GF50E	MS2-EXT50G	
70	CFK	43099-9208.00	505892	A-5003-2282	GF70E	MS2-EXT70G	
90	CFK	43099-9209.00	505893	A-5003-2283	GF90E	MS2-EXT90G	

SS : ステンレス・スチ-ル, CE : セラミック, CFK : カーボンファイバ-

# M2 レニショー (RENISHAW) コンパティブル

スタ- スタイラス

カタログ R-M2-05

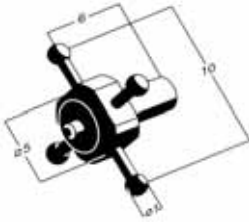

Swip Part No.	注文番号	レニショー- No.	PS No.		
43092-9464.00	500157	A-5000-7811	PS28R	MS2-STAR1R2.5	

スタ- スタイラス

カタログ R-M2-05

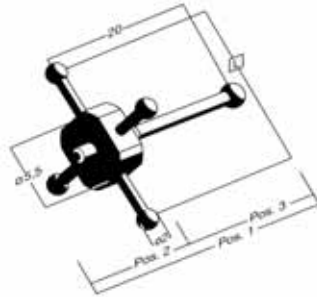

Pos.	L	Swip Part No.	注文番号	レニショー- No.	PS No.		
1	20	43092-9468.00	500156	A-5000-7629	PS6R	MS2-STAR2R5.25	
1	30	43092-9469.00	500155	A-5000-3626	PS7R	MS2-STAR2R10.75	
2	20	43094-9468.10	502954	-	-	-	
2	30	43094-9469.10	502955	-	-	-	
3	-	43092-9539.00	500154	-	-	-	

スタイラス センター

カタログ R-M2-06



	H	センターサイ		Swip Part No.	注文番号	レニショー- No.	PS No.		
4方向	6	-	7.5	43030-9258.00	500153	A-5000-8395	SC6		
5方向	7	7	-	43030-9255.00	500152	-			
5方向	6	7	-	43030-9257.00	500151	A-5000-3627	SC2	MS2-スタイラスセンター	

クロスヘッド スイパリング

カタログ R-M2-06

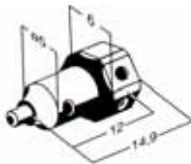

Swip Part No.	注文番号	レニショー- No.	PS No.		
44030-515520	501618	-			

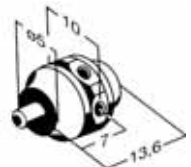

カタログ R-M2-06

Swip Part No.	注文番号	レニショー- No.	PS No.		
44030-515500	501608	-			

ディスク スタイラス

カタログ R-M2-07

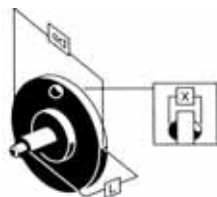

d	L	x	Swip Part No.	注文番号	レニショー- No.	PS No.		
6	10	2	43092-9267.00	500144	-		MS2-DISC6R-2	
18	7.5	2.5	43094-9390.00	500147	A-5000-7809	PS33R	MS2-DISC18R-2.5	
25	7.5	2.5	43094-9391.00	500146	A-5000-7810	PS34R	MS2-DISC25R-2.5	

# M2 レニショー (RENISHAW) コンパティブル

ディスク スタイラス (スベリング)

カタログ R-M2-07

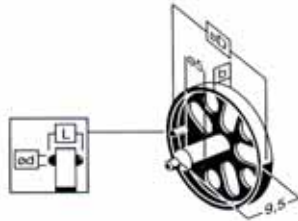

b	D	L	d	Swip Part No.	注文番号	レニショー No.	PS No.		
2.4	25	3.4	1.0	44094-515450	501604	-	-		
3.7	40	5.7	2.0	44094-515460	501606	-	-		

シリンダー スタイラス (ステンレス・スチール・シリンダー・ルビ-・シリンダー)

カタログ R-M2-07

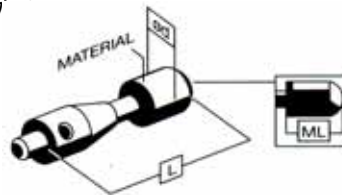

d	L	ML	材質	Swip Part No.	注文番号	レニショー No.	PS No.		
1.5	11	1.5	SS	43030-9220.00	500031	M-5000-4152	PS18R	MS2-CY1.5-1.7	
3	13	4	SS	43030-9221.00	500030	M-5000-4153	PS19R	MS2-CY3-4	
1	15	9.5	R	43094-9612.00	503934	A-5000-8876	PS44R	MS2-CY1R7.5	
2	20	7.2	R	43092-9610.00	500027	A-5000-7812	PS35R	MS2-CY2R6.5	
4	20	10.5	R	43092-9611.00	500029	A-5003-0073	PS69R	MS2-CY4R85	

SS = ステンレス・スチール; R = ルビ-

ポイント スタイラス (ステンレス・スチール)

カタログ R-M2-08

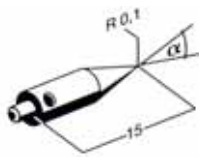

	Swip Part No.	注文番号	レニショー No.	PS No.		
30°	43030-9230.00	500140	A-5000-4150	PS20R	MS2-PO	
60°	43030-9231.00	502722	-			

ポイント スタイラス (超硬)

カタログ R-M2-08

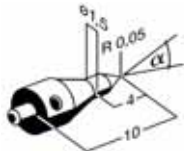

	Swip Part No.	注文番号	レニショー No.	PS No.		
30°	43095-9232.00	502493	A-5000-7813	PS36R	MS2-PO-H	
60°	43095-9233.00	502494	-			

ナックル ジョイント

カタログ R-M2-08



Swip Part No.	注文番号	レニショー No.	PS No.		
44030-030-9101	504269	A-5000-7534	SK2	MS2-スタイラスナックル	

ピンホルダー (ネジ無しスタイラス用サポート)

カタログ R-M2-08

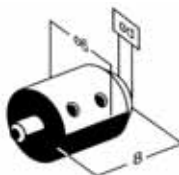

d	Swip Part No.	注文番号	レニショー No.	PS No.		
1	43030-9420.00	503064	(A-5003-0859)			
1.5	43030-9421.00	503065	(A-5003-0860)			
2	43030-9422.00	503066	(A-5003-0861)			

# M2 レニショー (RENISHAW) コンパティブル

ホロ-ホール スタイラス (セラミック・ホロ-・ホール)

カタログ R-M2-09

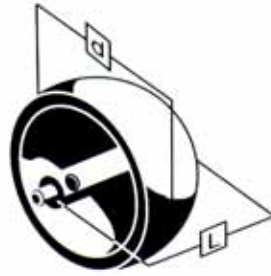

d	L	Swip Part No.	注文番号	レニショー No.	PS No.		
18	14.5	43090-9580.00	500145	A-5000-3614	PS21R	MS2-18C	
20	16.0	43090-9581.00	500143	-	-	-	
25	18.5	43090-9582.00	500142	-	-	-	
30	21	43090-9583.00	500141	-	-	-	

スタイラス ツール・スハナ

カタログ R-M2-09



Swip Part No.	注文番号	レニショー No.	PS No.		
43030-9635.03	503073	-			

スタイラス ツール

カタログ R-M2-09

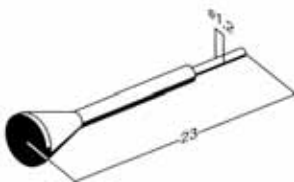

Swip Part No.	注文番号	レニショー No.	PS No.		
41930-030-0001	504285	M-5000-3540	S7		

六角レンチ (1.5mm A/F)

カタログ R-M2-09



Swip Part No.	注文番号	レニショー No.	PS No.		
43030-9635.02	504237	-			



# M2 レニショー (RENISHAW) コンパティブル

スタイラス セット

カタログ R-M2-10



Swip Part No.		注文番号		
43599-9670.00		500341		

セットの内容

Swip Part No.	数量	Swip Part No.	数量	Swip Part No.	数量	Swip Part No.	数量
43030-9160.00	4	43030-9257.00	1	43092-9504.00	3	43092-9611.00	1
43030-9161.00	3	43092-9267.00	1	43092-9505.00	5	43092-9622.00	1
43030-9162.00	2	43094-9390.00	1	43092-9506.00	5	43094-9630.00	1
43030-9163.00	2	43094-9391.00	1	43092-9507.00	3	43092-9631.00	1
43030-9164.00	2	43092-9464.00	1	43092-9508.00	3	43092-9632.00	1
43030-9210.00	1	43092-9468.00	1	43092-9509.00	3	43092-9633.00	1
43030-9220.00	1	43092-9469.00	1	43092-9511.00	2	43092-9634.00	2
43030-9221.00	1	43092-9501.00	1	43092-9514.00	2	43030-9635.01	1
43030-9230.00	1	43092-9502.00	2	43090-9580.00	1	43030-9635.02	1
43030-9231.00	1	43092-9503.00	2	43092-9610.00	1	43030-9635.03	1
43030-9240.00	1						

スタイラス セット

カタログ R-M2-10



Swip Part No.		注文番号		
43599-9671.00		500342		

セットの内容

Swip Part No.	数量	Swip Part No.	数量	Swip Part No.	数量	Swip Part No.	数量
43030-9164.00	1	43092-9501.00	1	43092-9622.00	1	43030-9635.01	2
43030-9231.00	1	43092-9502.00	1	43092-9631.00	1	43030-9635.02	1
43094-9390.00	1	43092-9503.00	1	43092-9632.00	1	43030-9635.03	1
43094-9391.00	1	43092-9504.00	1	43092-9633.00	1		
43092-9468.00	1	43092-9610.00	1	43092-9634.00	2		

スタイラス セット

カタログ R-M2-10



Swip Part No.		注文番号		
43599-9671.00		500342		

セットの内容

Swip Part No.	数量	Swip Part No.	数量	Swip Part No.	数量	Swip Part No.	数量
43030-9160.00	1	43030-9231.00	1	43092-9508.00	1	43092-9618.00	1
43030-9161.00	1	43030-9240.00	1	43092-9509.00	1	43030-9635.01	1
43030-9162.00	1	43030-9257.00	1	43092-9514.00	1	43030-9635.02	1
43030-9164.00	1	43092-9503.00	1	43092-9616.00	1	43030-9635.03	1
43030-9230.00	1	43092-9504.00	1	43092-9617.00	1		

# M3 レニショー (RENISHAW) コンパティブル

ルビ-ホ-ル スタイラス (超硬ステム)

カタログ R-M3-01

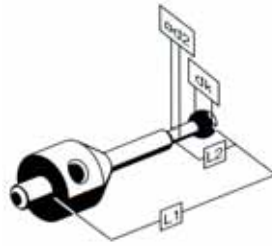

dk	d2	L1	L2	Swip Part No.	注文番号	レニショー No.	PS No.		
0.5	0.3	21	2.2	43192-9521.00	500344	A-5000-7632	PS1-8R	MS3-0.5R2	

ルビ-ホ-ル スタイラス (セラミックステム)

カタログ R-M3-01

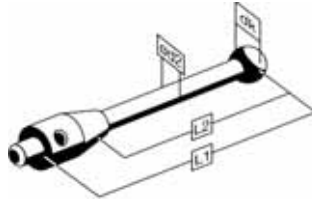

dk	d2	L1	L2	Swip Part No.	注文番号	レニショー No.	PS No.		
3	1.5	50	45	43191-9534.00	500375	A-5003-0067	PS1-31R		
4	2	21	17	43191-9525.00	500374	-	-		
4	2	30	26	43191-9526.00	500373	-	-		
4	2	40	36	43191-9533.00	500372	-	-		
4	2	50	46	43191-9535.00	500371	A-5003-0068	PS1-32R		
5	2	21	21	43191-9527.00	500370	-	-		
5	2	30	30	43191-9528.00	500369	-	-		
5	2	40	40	43191-9597.00	502112	-	-		
5	2	50	50	43191-9598.00	500368	A-5003-0069	PS1-33R	MS3-5R50C	
8	3	21	21	43191-9536.00	500367	-	-		

ルビ-ホ-ル スタイラス (超硬ステム)

カタログ R-M3-02

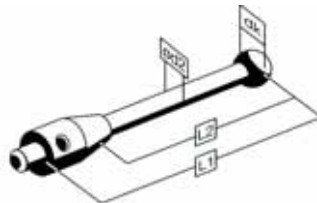

dk	d2	L1	L2	Swip Part No.	注文番号	レニショー No.	PS No.		
1	0.8	21	4.4	43192-9522.00	500345	A-5000-3551	PS1-9R	MS3-1R4	
1.5	1	20	10	43192-9594.00	500346	A-5003-0050	PS1-17R	MS3-1.5R12.5	
1.5	1	30	21	43192-9537.00	500347	A-5003-0051	PS1-19R	MS3-1.5R22.5	
2	1	21	15	43192-9523.00	500348	A-5000-3552	PS1-10R	MS3-2R8	
2	1	30	24	43192-9529.00	500349	A-5003-0052	PS1-20R	MS3-2R22.5	
2	1	40	34	43192-9531.00	500350	A-5003-0053	PS1-23R	MS3-2R32.5	
2.5	1.5	20	13	43192-9595.00	500351	A-5003-0054	PS1-18R		
2.5	1.5	30	23	43192-9538.00	500352	A-5003-0055	PS1-21R		
2.5	1.5	40	33	43192-9596.00	500353	A-5003-0056	PS1-24R		
3	1.5	21	16	43192-9524.00	500354	A-5000-3553	PS1-11R	MS3-3R12	
3	1.5	30	25	43192-9530.00	500355	A-5003-0057	PS1-22R	MS3-3R22.5	
3	1.5	40	35	43192-9532.00	500356	A-5003-0058	PS1-25R	MS3-3R32.5	
3	1.5	50	45	43192-9534.00	500357	A-5003-0059	PS1-28R	MS3-3R42.5	
4	2	21	17	43192-9525.00	500358	A-5000-7606	PS1-12R	MS3-4R17	
4	2	31	27	43192-9526.00	500359	(A-5000-3554)	(PS1-1R)	MS3-4R27	
4	2	40	36	43192-9533.00	500360	A-5003-0060	PS1-26R	MS3-4R36	
4	2	50	46	43192-9535.00	500361	A-5003-0061	PS1-29R	MS3-4R46	
5	2	21	21	43192-9527.00	500362	A-5000-7630	PS1-13R	MS3-5R21	
5	2	31	31	43192-9528.00	500363	(A-5000-7648)	(PS1-14R)	MS3-5R31	
5	2	40	40	43192-9597.00	500364	A-5003-0062	PS1-27R		
5	2	50	50	43192-9598.00	500365	A-5003-0063	PS1-30R	MS3-5R50	
8	3	21	21	43192-9536.00	500366	-			

# M3 レニショー (RENISHAW) コンパティブル

ルビ-ホ-ール スタイラス (カーボン・ファイバ- ステム)

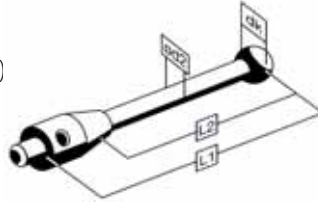

カタログ R-M3-02

40000

dk	d2	L1	L2	Swip Part No.	注文番号	レニショー No.	PS No.		
4	2	50	40		505876				
5	3	50	40		505596				
5	3	60	50		505662				
6	3	50	40		505877				
6	3	60	50		505878				

スタイラス エクステンション (ステンレス・スティール)

カタログ R-M3-03

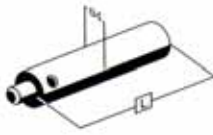

L	Swip Part No.	注文番号	レニショー No.	PS No.		
10	43130-9170.00	500458	M-5000-7633	SE8	MS3-EXT10	
20	43130-9171.00	500377	M-5000-3592	SE2	MS3-EXT20	
30	43130-9172.00	500378	-	-		
35	43130-9175.00	500379	M-5000-3593	SE3	MS3-EXT35	
40	43130-9173.00	500380	-	-		
50	43130-9174.00	500381	-	-		

スタイラス エクステンション (セラミック)

カタログ R-M3-03

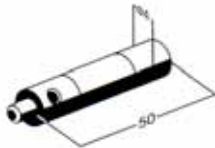

Swip Part No.	注文番号	レニショー No.	PS No.		
43190-9176.00	500384	A-5003-0075	SE29	MS3-EXT50C	

スタイラス ナックル

カタログ R-M3-03



Swip Part No.	注文番号	レニショー No.	PS No.		
43130-030-9102	504268	-	-	MS3-スタイラスナックル	

スタイラス センター

カタログ R-M3-04



L	センター・サイズ	スイベル	Swip Part No.	注文番号	レニショー No.	PS No.		
9	12	-	43130-9256.00	500387	-			
8	10		43130-9259.00	500386	A-5000-7610	SC4	MS3-スタイラスセンタ	

ホロ-ホ-ール スタイラス (セラミック ホロ-ホ-ール)

カタログ R-M3-04



d	L	Swip Part No.	注文番号	レニショー No.	PS No.		
18	14.5	43190-9590.00	500388	-			
20	16	43190-9591.00	500389	-			
25	18.5	43190-9592.00	500390	-			
30	21	43190-9593.00	500391	A-5000-7814	PS1-16R	MS3-30C	

# M4 レニショー (RENISHAW) コンパティブル

ルビ-ボール スタイラス

カタログ R-M4-01

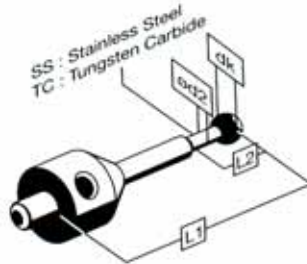

dk	d2	L2	L1	材質	Swip Part No.	注文番号	レニショー No.	PS No.		
0.5	0.3	2.2	19.75	TC	43292-9392.00	500509	-			
1	0.8	4.5	19.5	TC	43292-9393.00	500510	A-5000-7545	PS2-3R		MS4-1R4.5
2	1.2	8	19	TC	43292-9394.00	500511	A-5000-7547	PS2-4R		MS4-2R8
3	-	13.5	18.5	SS	43294-9395.00	500512	A-5000-7549	PS2-5R		
3	2	21	30	TC	43292-9554.00	500522	-			
3	2	41	50	TC	43292-9555.00	500523	A-5003-3680			
4	3.1	13	18	SS	43294-9396.00	500513	A-5000-7551	PS2-6R		MS4-4R13.5
4	3	21	30	TC	43292-9556.00	500524	-			
4	3	41	50	TC	43292-9557.00	500525	A-5003-4799			MS4-4R33
5	3	5	10	SS	43294-9563.00	500517	A-5003-3550			
5	3	15	20	SS	43294-9386.00	500518	A-5000-7553	PS2-7R		
5	3.6	12.5	17.5	SS	43294-9397.00	500514	A-5000-6731	PS2-22R		
5	3	25	30	SS	43294-9387.00	500519	A-5000-6352	PS2-23R		
5	3.5	34	50	TC	43292-9388.00	500520	A-5000-7521	PS3-1R		
5	3.5	84	100	TC	43292-9389.00	500521	A-5000-7522	PS3-2R		
6	4.5	13	17	SS	43294-9398.00	500515	A-5000-7555	PS2-8R		
6	4.5	21	30	TC	43292-9558.00	500526	-			
6	4.5	34	50	TC	43292-9559.00	500527	A-5003-4801			
8	5.1	12.5	16	SS	43294-9399.00	500516	A-5000-7557	PS2-9R		

TC = 超硬(タングステン・カーバイド); SS = ステンレス・スチール

ルビ-ボール スタイラス (カーボン・ファイバー システム)

カタログ R-M4-02

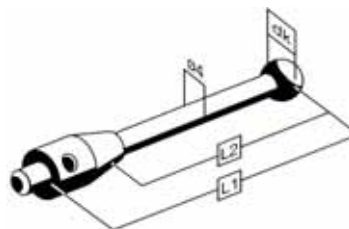

dk	L2	L1	Swip Part No.	注文番号	レニショー No.	PS No.		
6	34	50		505879	A-5003-1436	-		
6	84	100		505923	A-5003-1358	-		MS4-6R88G
6	134	150		505881	A-5003-1255	-		MS4-6R148G
6	184	200		505882	A-5003-1075	-		MS4-6R188G

ルビ-ボール スタイラス (セラミック システム)

カタログ R-M4-02

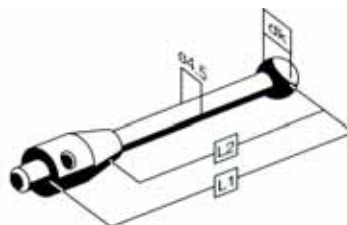

dk	L2	L1	Swip Part No.	注文番号	レニショー No.	PS No.		
6	34	50	43291-9567.00	500528	A-5000-3709	PS3-1C		
6	84	100	43291-9604.00	500529	A-5000-3712	PS3-2C		
8	34	50	43291-9570.00	500530	A-5000-7795	PS3-6C		MS4-8R50C
8	84	100	43291-9571.00	500531	A-5000-7796	PS3-7C		MS4-8R100C

# M4 レニショー (RENISHAW) コンパティブル

ホロ-ホール スタイラス (セラミック ホロ-ホール)

カタログ R-M4-02



d	L	Swip Part No.	注文番号	レニショー No.	PS No.		
18	14.5	43290-9600.00	500541	-			
20	16	43290-9601.00	500540	-			
25	18.5	43290-9602.00	500539	-			
30	21	43290-9603.00	504794	-			

ピンホルダ

カタログ R-M4-03

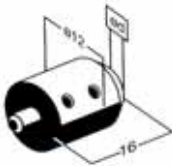

d	Swip Part No.	注文番号	レニショー No.	PS No.		
1	43230-9440.00	500548	-	-		
1.5	43230-9441.00	500547	-	-		
2	43230-9442.00	500546	-	-		
3.5	43230-9443.00	500545	-	-		
4	43230-9444.00	500544	-	-		
4.5	43230-9445.00	500543	-	-		
8	43230-9446.00	500542	-	-		

スタイラス エクステンション (ステンレス・スチール)

カタログ R-M4-03

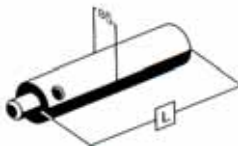

L	Swip Part No.	注文番号	レニショー No.	PS No.		
20	43230-9181.00	500536	M-5000-7585	SE11		
30	43230-9182.00	500535	M-5000-7586	SE12		
40	43230-9183.00	500534				
50	43230-9184.00	500533				
60	43230-9185.00	500532				

スタイラス エクステンション (セラミック)

カタログ R-M4-03

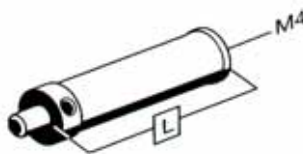

L	Swip Part No.	注文番号	レニショー No.	PS No.		
30	43290-9234.00	503203	A-5000-7754	SE19	MS4-EXT30C	
50	43290-9235.00	503204	A-5000-7755	SE20	MS4-EXT50C	

セラミック アダプタ

カタログ R-M4-03

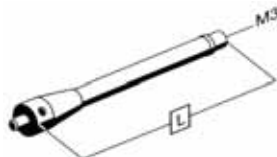

L	Swip Part No.	注文番号	レニショー No.	PS No.		
50	43290-9236.00	503205	A-5000-7751	SE22	MS4-M3EXT50C	
75	43290-9237.00	503206	A-5000-7752	SE23	MS4-M3EXT75C	
100	43290-9238.00	503207	A-5000-7753	SE24	MS4-M3EXT100C	

# M5 ツァイス (ZEISS) コンパティブル

ルビー・ホール スタイラス (超硬ステム)

カタログ Z-M5-01

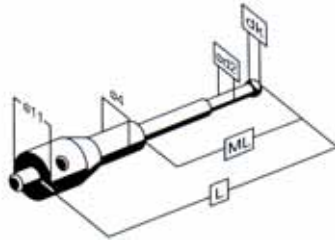

dk	d2	ML	L	Swip Part No.	注文番号	ツァイス No.		
0.8	0.6	12	32	41989-030-8060	501780	602030-8060		
1	0.8	12	32	41989-030-8061	502413	602030-8061		
1.35	1	12	32	41989-030-8062	501779	602030-8062		
1.35	1	19	44	41989-030-8063	504843	602030-8063		
1.5	1	12	32	41989-030-8064	501771	602030-8064		
1.5	1	19	44	41989-030-8065	502229	602030-8065		
2	1.5	12	32	41989-030-8066	504888	602030-8066		
2	1.5	19	44	41989-030-8067	504845	602030-8067		
2	1.5	33	58	41989-030-8068	504795	602030-8068		
2.5	1.5	12	32	41989-030-8069	505156	602030-8069		
2.5	1.5	19	44	41989-030-8070	505479	602030-8070		
2.5	1.5	33	58	41989-030-8071	505176	602030-8071		

ファイン・スタイラス

カタログ Z-M5-01

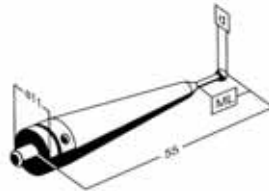

d	ML	Swip Part No.	注文番号	ツァイス No.		
1	4	41989-030-9019	504596	602030-9019		
1.5	5	41989-030-9020	504763	602030-9020		
2	5	41989-030-9021	505334	602030-9021		
2.5	5	41989-030-9022	504389	602030-9022		
3.5	10	41989-030-9023	505335	602030-9023		

ねじ測定用スタイラス

カタログ Z-M5-01

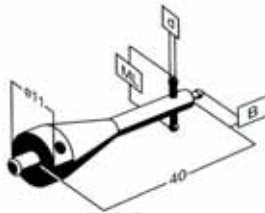

d	ML	B	Swip Part No.	注文番号	ツァイス No.		
0.8	5	1.9	41989-030-9073	505407	602030-9073		
1.35	9	2	41989-030-9070	504390	602030-9070		
1.8	10	2	41989-030-9072	505584	602030-9072		
2.3	12	2.5	41989-030-9071	-	602030-9071		

スター・キューブ スタイラス

カタログ Z-M5-02



d	Swip Part No.	注文番号	ツァイス No.		
1	41992-030-9024	500150	602030-9024		
1.5	41992-030-9025	503002	602030-9025		
2	41992-030-9026	503016	602030-9026		
2.5	41992-030-9027	500139	602030-9027		
3.5	41992-030-9028	503017	602030-9028		

# M5 ツァイス (ZEISS) コンパティブル

ルビー-ホール スタイル (超硬ステム)

カタログ Z-M5-02

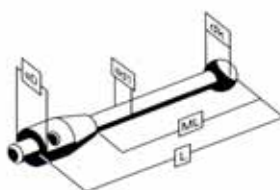

dk	d1	D	ML	L	Swip Part No.	注文番号	ツァイス No.		
3	2	11	15	25	41989-030-9010	504173	602030-9010		
3	2	11	23.5	33.5	41089-9053.00	504168	600342-8020		
3	2	11	40	50	41989-030-9011	504226	602030-9011		
3	2	11	48	58	41089-9054.00	504169	600342-8021		
4	2	11	23.5	33.5	41089-9076.00	504174	600342-8025		
4	2	11	54	64	41989-030-9012	504315	602030-9012		
5	3.5	11	40	50	41989-030-9013	502208	602030-9013		
5	3.5	11	43	53	41089-9055.00	504172	600342-8022		
5	3.5	11	65	75	41989-030-9015	504228	602030-9015		
6	3.5	11	44	54	41089-9077.00	504171	600342-8026		
7	3.5	11	45	55	41089-9078.00	504170	600342-8027		
8	6	11	50.5	63.5	41089-9056.00	504347	600342-8023		
8	6	19	41.5	63.5	41089-9138.00	500412	600342-8123		
8	6	11	61	74	41989-030-9014	503196	602030-9014		
8	6	11	62	75	41989-030-9016	504450	602030-9016		
8	6	11	87	100	41989-030-9017	502943	602030-9017		
8	6	11	101.5	114.5	41089-9057.00	504599	600342-8024		
8	6	19	92.5	114.5	41089-9137.00	501778	600342-8124		
9	6	11	51.5	64.5	41089-9079.00	504715	600342-8028		
9	6	19	42.5	64.5	41089-9136.00	500414	600342-8128		
10	6	11	52.5	65.5	41089-9080.00	500420	600342-8029		
10	6	19	43.5	65.5	41089-9135.00	500415	600342-8129		
10	6	11	105	118	41989-030-9018	501781	602030-9018		

ルビー-ホール スタイル (セラミック システム)

カタログ Z-M5-03

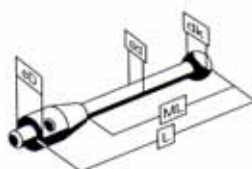

dk	D	d	ML	L	Swip Part No.	注文番号	ツァイス No.		
5	11	3.5	43	53	41084-9055.00	504230	600342-8013		
6	11	3.5	44	54	41084-9077.00	504204	600342-8016		
7	11	3.5	45	55	41084-9078.00	500416	600342-8017		
8	11	6	50.5	63.5	41084-9056.00	502566	600342-8014		
8	19	6	41.5	63.5	41084-9138.00	500421	600342-8114		
8	19	6	92.5	114.5	41084-9137.00	500422	600342-8115		
8	11	6	101.5	114.5	41084-9057.00	500418	600342-8015		
9	11	6	51.5	64.5	41084-9079.00	500419	600342-8018		
9	19	6	42.5	64.5	41084-9136.00	500423	600342-8118		
10	19	6	43.5	65.5	41084-9135.00	504717	600342-8119		
10	11	6	52.5	65.5	41084-9080.00	504716	600342-8019		

スター スタイル

カタログ Z-M5-03

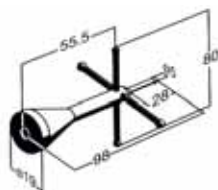

Swip Part No.	注文番号	ツァイス No.		
41992-331-8093	505001	600331-8093		

# M5 ツァイス (ZEISS) コンパティブル

スイベル・スタイラス用ホルダ

カタログ Z-M5-03

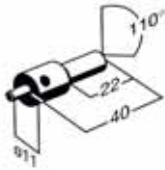

Swip Part No.	注文番号	ツァイス No.		
41930-341-8180	503453	600341-8180		

スイベル・スタイラス (超硬)

カタログ Z-M5-03



Swip Part No.	注文番号	ツァイス No.		
41992-341-8183	503313	600341-8183		

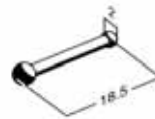

Swip Part No.	注文番号	ツァイス No.		
41992-341-8185	504847	600341-8185		

アダプタ

カタログ Z-M5-04

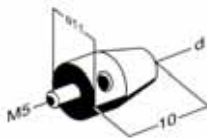

d	Swip Part No.	注文番号	ツァイス No.		
M2		502941	602030-0215		
M3		502942	602030-0315		

ルビ-ホ-ル スタイラス (超硬ステム)

カタログ Z-M5-04

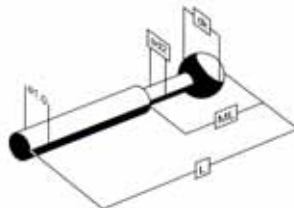

dk	d2	ML	L	Swip Part No.	注文番号	ツァイス No.		
0.3	0.2	2.3	15.3	41088-9017.00	500392	600341-8450		
0.5	0.3	2.5	15.5	41088-9018.00	500393	600341-8451		
0.6	0.4	4.6	15.6	41088-9019.00	500394	600341-8452		
0.8	0.6	4.8	15.8	41088-9020.00	500395	600341-8453		
1.0	0.8	5	16	41088-9021.00	500396	600341-8454		
1.1	0.8	5.1	16.1	41088-9022.00	500397	-		

ルビ-ホ-ル スタイラス (超硬 ステム)

カタログ Z-M5-04

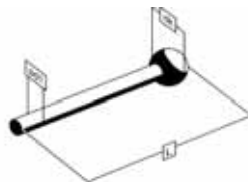

dk	d1	L	Swip Part No.	注文番号	ツァイス No.		
1.3	1	26.35	41088-9023.00	500398	600341-8500		
1.5	1	26.5	41088-9024.00	500399	600341-8501		
2	1.5	27	41088-9025.00	500400	600341-8502		
2.5	1.5	27.5	41088-9026.00	500401	600341-8503		
3	2	28	41088-9029.00	500402	-		
3	2	38	41988-341-8510	501809	600341-8510		
3.5	2	28.3	41088-9090.00	500403	-		
4	2	28.7	41088-9091.00	500404	-		
4.5	2	29.2	41088-9092.00	500405	-		
5	2	29.7	41088-9030.00	500406	-		
5	3.5	45	41988-341-8511	504387	600341-8511		



# M5 ツアイス (ZEISS) コンパティブル

スタイラス(max. 5)用ホルダ

カタログ Z-M5-05



d	Swip Part No.	注文番号	ツアイス No.		
1	41930-341-8367	502932	600341-8367		
1.5	41930-341-8368	502933	600341-8368		

スタイラス(D=1 ~ 1.5mm)用ホルダ

カタログ Z-M5-05

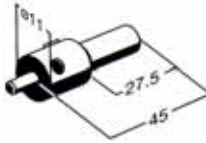

Swip Part No.	注文番号	ツアイス No.		
41930-341-8160	503579	600341-8160		

キューブ付エクステンション (チタン)

カタログ Z-M5-05

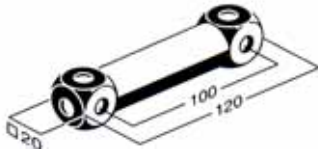

Swip Part No.	注文番号	ツアイス No.		
41933-030-0019	502909	602030-0019		

キューブ (チタン/アルミ)

カタログ Z-M5-05



B	材質	Swip Part No.	注文番号	ツアイス No.		
15	チタン	41933-341-8361	502905	600341-8361		
15	アルミ	41942-030-8363	504848	602030-8363		
20	チタン	41933-341-8002	502911	600341-8002		
20	アルミ	41942-030-8362	505374	602030-8362		

スタイラス エクステンション (アルミ)

カタログ Z-M5-06

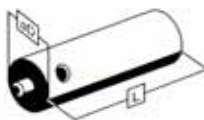

L	D	Swip Part No.	注文番号	ツアイス No.		
200	20	41942-341-8420	502893	600341-8420		
150	20	41942-341-8421	502892	600341-8421		
100	20	41942-341-8422	502891	600341-8422		
80	20	41942-341-8423	502890	600341-8423		
60	20	41942-341-8424	502889	600341-8424		
40	20	41942-341-8425	502888	600341-8425		
120	11	41942-341-8265	502898	600341-8265		
100	11	41942-341-8264	502897	600341-8264		
80	11	41942-341-8263	502896	600341-8263		
60	11	41942-341-8262	502895	600341-8262		
40	11	41942-341-8261	502894	600341-8261		

ダブル・キューブ (チタン)

カタログ Z-M5-06



Swip Part No.	注文番号	ツアイス No.		
41933-342-8103	504865	600342-8103		

# M5 ツアイス (ZEISS) コンパティブル

スタイラス エクステンション (チタン)

カタログ Z-M5-07

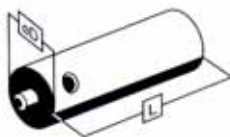

L	D	Swip Part No.	注文番号	ツアイス No.		
10	11	41933-030-9044	503028	602030-9044		
15	11	41933-030-9045	503578	602030-9045		
20	11	41933-030-9046	503029	602030-9046		
25	11	41933-030-9047	503030	602030-9047		
25	18	41933-030-9048	505475	602030-9048		
40	11	41933-030-9049	503031	602030-9049		
40	18	41933-030-9050	504106	602030-9050		
50	11	41933-030-9051	503143	602030-9051		
50	18	41933-030-9052	503181	602030-9052		
60	11	41933-030-9053	503032	602030-9053		
60	18	41933-030-9054	504161	602030-9054		
75	11	41933-030-9055	505542	602030-9055		
75	18	41933-030-9056	-	602030-9056		
80	11	41933-030-9057	503033	602030-9057		
80	18	41933-030-9058	502930	602030-9058		
90	11	41933-030-9059	503144	602030-9059		
90	18	41933-030-9060	504046	602030-9060		
100	11	41933-030-9061	503034	602030-9061		
100	18	41933-030-9062	502931	602030-9062		
120	11	41933-030-9063	503035	602030-9063		
120	18	41933-030-9064	502395	602030-9064		
150	11	41933-030-9065	503036	602030-9065		
150	18	41933-030-9066	502517	602030-9066		
200	18	41933-030-9067	503037	602030-9067		
250	18	41933-030-9068	503737	602030-9068		
300	18	41933-030-9069	503736	602030-9069		

スタイラス エクステンション (カーボン・ファイバー)

カタログ Z-M5-08

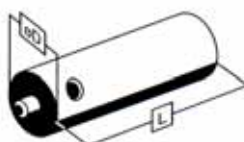

L	D	Swip Part No.	注文番号	ツアイス No.		
40	11	41999-030-0263	504430	602030-0263		
50	11	41999-030-0264	505168	602030-0264		
60	11	41999-030-0262	502225	602030-0262		
75	11	41999-030-0265	506104	602030-0265		
80	11	41999-030-0261	502224	602030-0261		
90	11	41999-030-0266	505867	602030-0266		
100	11	41999-030-0267	503225	602030-0267		
120	11	41999-030-0259	504429	602030-0259		
150	11	41999-030-0268	503916	602030-0268		
160	11	41999-030-0270	502223	602030-0270		
200	11	41999-030-0275	503224	602030-0275		
210	11	41999-030-0271	505379	602030-0271		
40	21	41999-030-0295	504616	602030-0295		
60	21	41999-030-0294	502222	602030-0294		
80	21	41999-030-0293	505309	602030-0293		
100	21	41999-030-0292	502217	602030-0292		
150	21	41999-030-0291	502215	602030-0291		
200	21	41999-030-0290	504617	602030-0290		
250	21	41999-030-0274	-	602030-0274		
300	21	41999-030-0269	505169	602030-0269		

# M5 ツァイス (ZEISS) コンパティブル

スタイラス エクステンション (ステンレス・スティール)

カタログ Z-M5-08

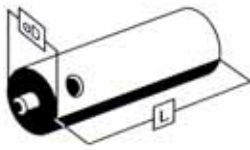

L	D	Swip Part No.	注文番号	ツァイス No.		
100	11	41930-341-0260	502929	600341-0260		
80	11	41930-341-0258	502940	600341-0258		
60	11	41930-341-0256	502939	600341-0256		
40	11	41930-341-0254	502938	600341-0254		
20	11	41930-341-0252	502937	600341-0252		
15	11	41930-341-0251	503093	600341-0251		
10	11	41930-341-0250	502935	600341-0250		

スター・キューブ用スタイラス

カタログ Z-M5-09

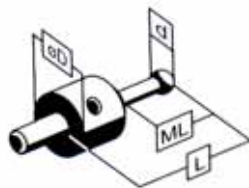

d	L	D	ML	Swip Part No.	注文番号	ツァイス No.		
1.35	32.85	11	23.85	41992-342-8200	503187	600342-8200		
1.5	33	11	24	41992-342-8201	503129	600342-8201		
2	33.5	11	23.5	41992-342-8202	503124	600342-8202		
2.5	34	11	25	41992-342-8203	503188	600342-8203		
3	34.5	19	16.5	41992-342-8221	504160	600342-8221		
5	43.5	19	25.5	41992-342-8222	504159	600342-8222		

スター・キューブ用スタイラス

カタログ Z-M5-09

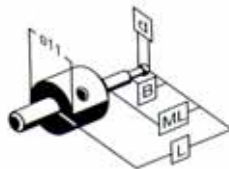

d	L	ML	B	Swip Part No.	注文番号	ツァイス No.		
0.3	21.8	12.8	2.3	41992-342-8250	503192	600342-8250		
0.5	22	13	2.5	41992-342-8251	503045	600342-8251		
0.6	22.1	13.1	4.6	41992-342-8252	502765	600342-8252		
0.8	22.3	13.3	4.8	41992-342-8253	502766	600342-8253		
1	22.5	13.5	5	41992-342-8254	502382	600342-8254		

キューブ用スクリュー(ねじ)

カタログ Z-M5-09



L	Swip Part No.	注文番号	ツァイス No.		
26	41930-341-0220	502936	600341-0220		
21	41930-341-0221	503452	600341-0221		

スター・スタイラス用超硬ステム

カタログ Z-M5-09

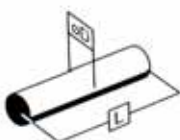

D	L	Swip Part No.	注文番号	ツァイス No.		
1	10	41909-341-0520	505739	600341-0520		
1.5	10	41909-341-0521	505380	600341-0521		
2	18	41909-341-0522	-	600341-0522		
3.5	18	41909-341-0523	-	600341-0523		

# M5 ツアイス (ZEISS) コンパティブル

スター・スタイラス用クランプ・ディスク

カタログ Z-M5-10



D	Swip Part No.	注文番号	ツアイス No.		
11	41930-341-0140	503926	600341-0140		
19	41930-341-0141	505286	600341-0141		

スター・スタイラス用スパイン・ディスク

カタログ Z-M5-10

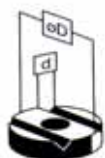

d	D	Swip Part No.	注文番号	ツアイス No.		
1/1.5	11	41930-341-0150	503122	600341-0150		
1/3.5	19	41930-341-0151	505287	600341-0151		

ディスク・ホール及びキューブ用スクリュー(ねじ)

カタログ Z-M5-10

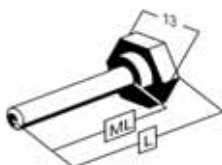

ML	L	Swip Part No.	注文番号	ツアイス No.		
26	35	41930-341-0210	505540	600341-0210		
21	30	41930-341-0211	504420	600341-0211		
10	17.3	41930-341-0212	502934	600341-0212		

ディスク (スチール)

カタログ Z-M5-11

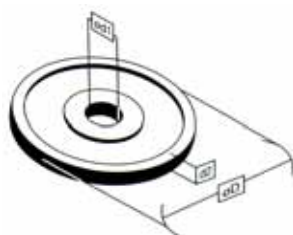

d1	d2	D	Swip Part No.	注文番号	ツアイス No.		
M5	4	10	41930-030-0003	-	602030-0003		
M5	4	15	41930-030-0004	505371	602030-0004		
M5	4	20	41930-030-0005	505379	602030-0005		
M5	4	30	41930-030-0006	502513	602030-0006		
M5	5	40	41930-030-0007	502516	602030-0007		
M5	5	50	41930-030-0008	505296	602030-0008		
M5	5	60	41930-030-0009	505681	602030-0009		
8	4	15	41930-030-0010	505058	602030-0010		
8	4	20	41930-030-0011	-	602030-0011		
8	2	20	41930-341-0200	-	600341-0200		
8	4	30	41930-341-0203	503407	600341-0203		
8	4	40	41930-341-0204	505622	600341-0204		
8	5	50	41930-341-0205	502230	600341-0205		
8	6	60	41930-341-0206	505956	600341-0206		

ナックル・ジョイント (チタン)

カタログ Z-M5-11



L	D	Swip Part No.	注文番号	ツアイス No.		
30	11	41933-342-9002	502904	600342-9002		
36	18	41933-342-9003	502903	600342-9003		

# M5 ツァイス (ZEISS) コンパティブル

シャンク付スイベル・ホルダ

カタログ Z-M5-12

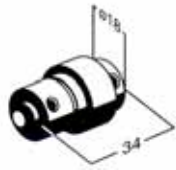

Swip Part No.	注文番号	ツァイス No.		
41930-030-8357	503696	602030-8357		

シャンク付アダプタ

カタログ Z-M5-12



Swip Part No.	注文番号	ツァイス No.		
41930-331-0001	505705	600331-0001		

アダプタ

カタログ Z-M5-12



Swip Part No.	注文番号	ツァイス No.		
41930-030-0018	503022	602030-0018		

スイベリング・パーツ (ピエゾ付/ピエゾなし)

カタログ Z-M5-12



D	Swip Part No.	注文番号	ツァイス No.		
-	41930-030-9095	503304	602030-9095		
18	41930-341-8256	503021	600341-8356		
11	41930-030-8358	503650	602030-8358		

ホール・ディスク スタイル

カタログ Z-M5-13

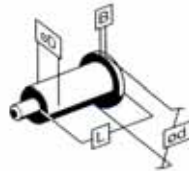

d	L	D	B	材質	Swip Part No.	注文番号	ツァイス No.		
10	21.5	7	1.5	SS	41930-341-8090	504423	600341-8090		
15	21.5	10	1.5	SS	41930-341-8095	503406	600341-8095		
15	40	7	1	CE	41990-030-8092	504037	602030-8092		
20	60	7	1	CE	41990-030-8091	504038	602030-8091		

SS = ステンレス・スチール; CE = セラミック

ホインター スタイル

カタログ Z-M5-13

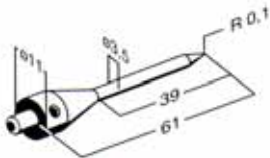

Swip Part No.	注文番号	ツァイス No.		
41995-342-8051	504588	600342-8051		

ルビー・ホインター スタイル

カタログ Z-M5-13

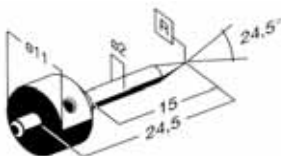

R	Swip Part No.	注文番号	ツァイス No.		
0.01	41994-9082.00A	500755			
0.05	41994-9082.00B	500754			
0.1	41994-9082.00C	500753			

# M5 ツァイス (ZEISS) コンパティブル

スタースタイラス用ツール

カタログ Z-M5-14



d1	D	L	Swip Part No.	注文番号	ツァイス No.		
11	35	50	41942-341-8300	-	600341-8300		
19	45	85	41942-341-8301	-	600341-8301		

スタイラス ツール

カタログ Z-M5-14

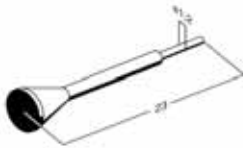

Swip Part No.	注文番号	ツァイス No.		
41930-030-0001	504285	602030-0001		

スタイラス ツール

カタログ Z-M5-14

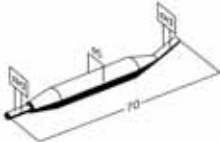

d	Swip Part No.	注文番号	ツァイス No.		
1.7	41930-030-0027	503242	602030-0027		
2.9	41930-030-0222	505155	602030-0222		

ルビーホール スタイラス (超硬ステム)

カタログ Z-M5-16

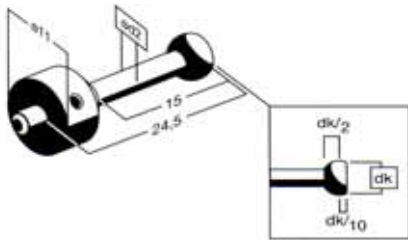

dk	d2	Swip Part No.	注文番号	ツァイス No.		
1.5	1	41992-9085.00A	500762	-		
2	1.5	41992-9085.00B	500761	-		
2.5	1.5	41992-9085.00C	500760	-		
3	2	41992-9085.00D	500759	-		

ルビーホール スタイラス (超硬ステム)

カタログ Z-M5-16

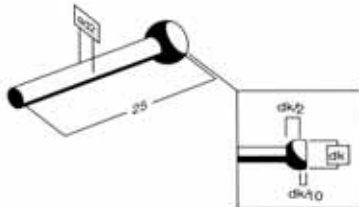

dk	d2	Swip Part No.	注文番号	ツァイス No.		
1.5	1	41988-9086.00A	500766	-		
2	1.5	41988-9086.00B	500765	-		
2.5	1.5	41988-9086.00C	500764	-		
3	2	41988-9086.00D	500763	-		

# M5 ツァイス (ZEISS) コンパティブル

ルビ- / セラミック ディスク (超硬ステム)

カタログ Z-M5-15

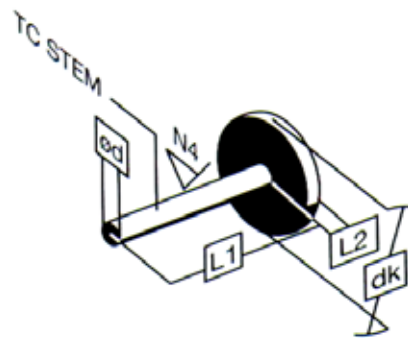

dk	Tol	L1	L2	d	D材質	真球度	TC+RU) Swip Part No	TC+CE) Swip Part No	注文番号	注文番号
3	js3	25	1	1	RU	0.0005	41988-9071.00	-	500860	-
4	js3	25	1	1	RU	0.0005	41988-9071.01	-	500861	-
5	js3	25	1	1.5	RU/CE	0.0005	41988-9071.02	41997-9071.02	500862	500867
6	js3	25	1.5	1.5	RU/CE	0.0005	41988-9071.03	41997-9071.03	500863	-
8	js3	25	1.5	1.5	RU/CE	0.0005	41988-9071.04	41997-9071.04	500864	-
10	js3	35	2	2	RU/CE	0.0005	41988-9071.05	41997-9071.05	500865	500868
12	js3	35	2	2	RU/CE	0.0005	41988-9071.06	41997-9071.06	500866	500869
14	js3	45	2	3.5	CE	0.0005		41997-9071.07		500870
15	js3	45	2.5	3.5	CE	0.0005		41997-9071.08		500871
16	js3	55	2.5	3.5	CE	0.0005		41997-9071.09		500872
18	js3	55	2.5	3.5	CE	0.0005		41997-9071.10		500873
20	js3	65	2.5	8	CE	0.0005		41997-9071.11		500874
25	js9	65	2.5	8	CE	0.005		41997-9071.12		500875
30	js9	75	3	8	CE	0.005		41997-9071.13		500876
40	js9	75	4	8	CE	0.005		41997-9071.14		-
50	js9	85	5	8	CE	0.005		41997-9071.15		-
60	js9	85	6	8	CE	0.005		41997-9071.16		500877

RU = ルビ- ; CE = セラミック

# M3 ツァイス (ZEISS) コンパティブル

ルビー・ボール スタイラス (超硬システム)

カタログ Z-M3-01

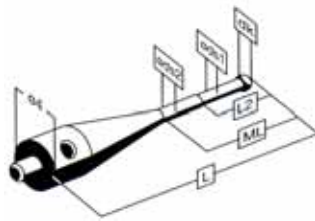

dk	ds1	ds2	L2	ML	L	注文番号	ツァイス No.		
0.3	0.2	1	2.3	9	22	504276	602030-8121		
0.5	0.3	1	2.5	9	22	500344	602030-8115		
0.6	0.4	1	4.6	9	22	504272	602030-8116		
0.8	0.6	1	4.8	9	22	504273	602030-8117		
1	0.8	1	5	5.5	10.5	504275	602030-8120		
1	0.8	1	5	9	22	504343	602030-8118		

ルビー・ボール スタイラス (超硬システム)

カタログ Z-M3-01

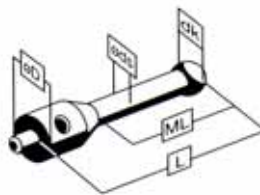

dk	ds	D	ML	L	注文番号	ツァイス No.		
1.5	1	4	9	22	504274	602030-8119		
2	1	4	15	21	504277	602030-8023		
2	1	4	9	22	500348	602030-8104		
3	1.5	4	15.5	21.5	504279	602030-8021		
3	2	4	13	21	504280	602030-8106		
3	2	5.5	21.5	40	505288	602030-8113		

ルビー・ボール スタイラス (セラミック システム)

カタログ Z-M3-01

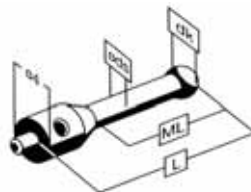

dk	ds	ML	L	注文番号	ツァイス No.		
4	2	26	32	500373	602030-8102		
5	2	19	32	500369	602030-8101		
6	2	9	13	504278	602030-8020		

シリカ - スタイラス

カタログ Z-M3-02

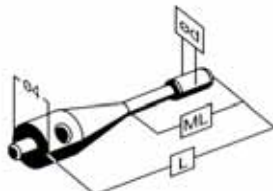

d	ML	L	材質	注文番号	ツァイス No.		
1.5	1.5	11	SS	504367	602030-8097		
3	4	13	SS	504366	602030-8099		
2	7	20	RU	503189	602030-8107		



# M3 ツァイス (ZEISS) コンパティブル

スタイラス エクステンション (ステンレス・スティール)

カタログ Z-M3-02

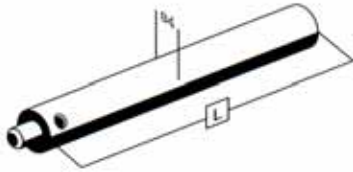

L	注文番号	ツァイス No.		
10	500458	602030-8301		
20	500377	602030-8302		
30	500378	602030-8303		
40	500380	602030-8304		
50	500381	602030-8305		

スタイラス センター (5方向)

カタログ Z-M3-02

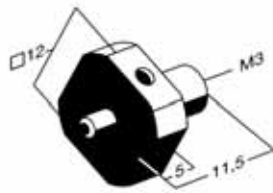

注文番号	ツァイス No.		
504270	602030-8382		

ナックル ジョイント

カタログ Z-M3-03

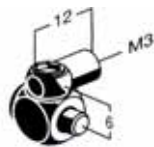

注文番号	ツァイス No.		
504268	602030-9102		

アダプタ

カタログ Z-M3-03

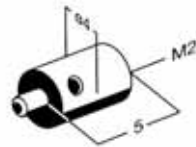

注文番号	ツァイス No.		
504257	602030-8341		

スタイラス ツール

カタログ Z-M3-03

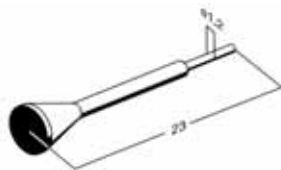

注文番号	ツァイス No.		
504285	602030-0001		

六角レンチ

カタログ Z-M3-03



SW	注文番号	ツァイス No.		
1.5	504237	602030-0002		
2.5	504258	602030-0021		

プローブ用ツールスパナ

カタログ Z-M3-03



注文番号	ツァイス No.		
504327	600661-8195		

# M2 ツァイス (ZEISS) コンパティブル

ルビー-ホ-ル スタイラス (超硬ステム)

カタログ Z-M2-01

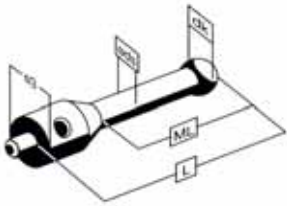

dk	ds	ML	L	注文番号	ツァイス No.		
1	0.8	6.5	10.5	500215	602030-8006		
1	0.8	11.5	15.5	500214	602030-8007		
2	1	5	11	500208	602030-8001		
2	1	7	11	504393	602030-8008		
2	1	12	16	500207	602030-8009		
2	1	15	21	500206	602030-8005		
3	1.5	15.5	21.5	504277	602030-8003		
4	2.5	8	12	500194	602030-8015		
4	2.4	18	22	500193	602030-8016		
5	2	16.5	22.5	500188	602030-8034		

ルビー-ホ-ル スタイラス (セラミック スタム)

カタログ Z-M2-01

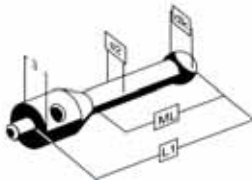

dk	ML	L	注文番号	ツァイス No.		
5	16.5	22.5	500174	602030-8004		
6	9	13	500171	602030-8002		

ルビー-ホ-ル スタイラス (ステンレス・スチ-ル スタム)

カタログ Z-M2-02

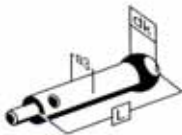

dk	L	注文番号	ツァイス No.		
6	13	500184	602030-8017		
6	28	500183	602030-8018		
8	13	501746	602030-8019		

スタイラス エクステンション (ステンレス・スチ-ル)

カタログ Z-M2-02

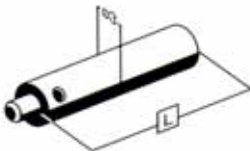

L	注文番号	ツァイス No.		
5	500170	602030-8321		
10	500169	602030-8322		
20	500168	602030-8323		
30	500167	602030-8324		
40	500166	602030-8325		

シリンド- スタイラス

カタログ Z-M2-02

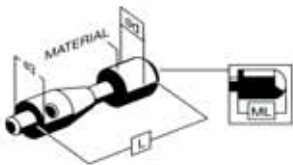

材質	d	ML	L	注文番号	ツァイス No.		
SS	1.5	1.5	11	500031	602030-8096		
SS	3	4	13	500030	602030-8098		
RU	2	7.2	20	500027	602030-8100		

SS = ステンレス・スチ-ル; RU = ルビー

スタ- スタイラス

カタログ Z-M2-03

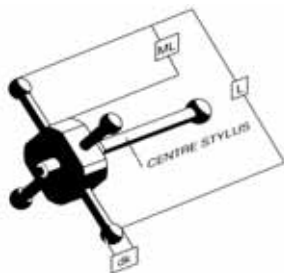

dk	ML	L	注文番号	ツァイス No.		
2	8.25	22	502954	602030-8010		
2	13.25	32	502955	602030-8011		

# M2 ツアイス (ZEISS) コンパティブル

スター・スタイラス用 センター スタイラス

カタログ Z-M2-03

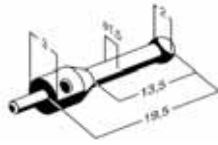

注文番号	ツアイス No.		
504402	602030-8012		

ホィンター スタイラス

カタログ Z-M2-03

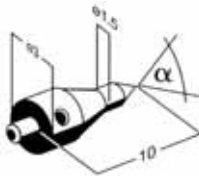

	注文番号	ツアイス No.		
30°	502493	602030-8342		
60°	502494	602030-8343		

セラミック ディスク スタイラス

カタログ Z-M2-04

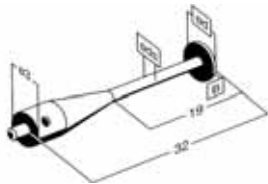

d	ds	B	注文番号	ツアイス No.		
4	1	1	504363	602030-8202		
8	1.5	1.5	504364	602030-8201		

セラミック ディスク スタイラス

カタログ Z-M2-04



d	B	注文番号	ツアイス No.		
14	2	504266	602030-8203		
20	2.5	504267	602030-8204		

ナックル ジョイント

カタログ Z-M2-04

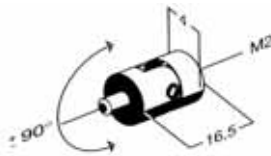

注文番号	ツアイス No.		
504264	602030-9105		

スタイラス センター (5方向)

カタログ Z-M2-05



注文番号	ツアイス No.		
504271	602030-8381		

ナックル ジョイント

カタログ Z-M2-05

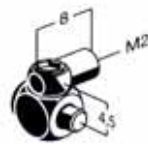

注文番号	ツアイス No.		
504269	602030-9101		

アダプタ

カタログ Z-M2-05

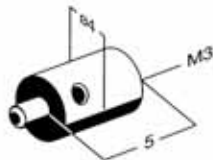

注文番号	ツアイス No.		
501746	602030-8345		

5方向 スタイラス ホルダ

カタログ Z-M2-05



	注文番号	ツアイス No.		
A	504260	602030-9103		
B	504259	602030-9104		

# アダプタ

アダプタ

カタログ A-01

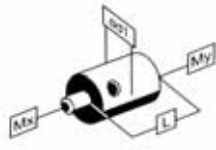

Mx	My	d1	L	注文番号	スリーブ Part No.		
M2	M3	4	10	500159	43030-9210.00		
M2	M4	5	10	500158	43030-9214.00		
M3	M2	4	8	500383	43130-9213.00		
M3	M4	5	10	500382	43130-9211.00		
M4	M2	5	10	500537	43230-9215.00		
M4	M5	6	12	500538	43230-9212.00		

アダプタ

カタログ A-01

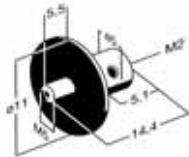

注文番号	スリーブ Part No.		
501555	44030-511470		

アダプタ

カタログ A-01



L	注文番号	スリーブ Part No.		
50	502553	44030-511430		
33	502519	44030-511440		

スレッド・インサート

カタログ T-01

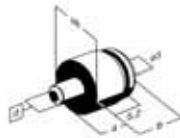

d	注文番号	スリーブ Part No.		
M2	501623	44030-585012		
M2.5	501624	44030-585016		
M3	501625	44030-585018		
M4	501626	44030-585022		



M5	501627	44030-585026		
M6	501628	44030-585030		
M8	501629	44030-585034		
M10	501630	44030-585040		



M12	501631	44030-585047		
M16	502599	44030-585056		

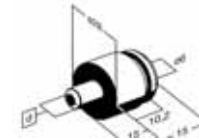

M20	501632	44030-585065		
M24	501633	44030-585073		

スレッド・インサート セット

カタログ T-02

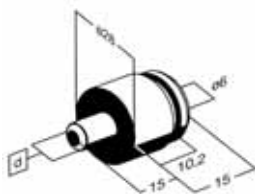

セット	数量	タイプ	注文番号	スリーブ Part No.		
A	3	M2	502957	44099-585150		
	3	M2.5				
	3	M3				
	3	M4				
	3	M5				
	3	M6				
	3	M8				
	3	M10				
B	3	M12	505202	44099-585160		
	3	M16				
	3	M20				
	3	M24				

# M5 ライツ (LEITZ) コンパティブル

ルビ-ホ-ル スタイラス (超硬システム)

カタログ L-M5-01

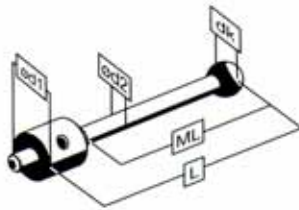

dk	d1	d2	ML	L	Swip Part No.	注文番号	ライツ No.		
1.5	12	1	19	40	42992-694150.10	501507	060-694.150-010		
2	12	1.5	19	30	42992-694150.07	501512	060-694.150-007		
2	12	1.5	24	35	42992-694150.08	501513	060-694.150-008		
2	12	1.5	19.5	40	42992-694150.11	501506	060-694.150-011		
2	12	1.5	30	41	42992-694150.13	501510	060-694.150-013		
2	12	1.5	39.5	60	42992-694150.12	501505	060-694.150-012		
3	12	2	24	35	42092-9120.00	501739	060-694.050		
3	12	2	39	50	42092-9121.00	501738	060-694.051		
3.5	12	3	80	91	42992-694150.05	501509	060-694.150-005		
4	12	3	42	55	42992-999-496	502342	060-694.150-017		
5	12	3.5	47	60	42092-9122.00	501737	060-694.059		
5	14	3.5	65	80	42092-9126.00	501736	060-694.052		
5	12	3.8	67	80	42092-9123.00	501735	060-694.054		
8	12	6	72	90	42092-9124.00	501734	060-694.056		
8	12	6	107	125	42092-9125.00	501733	060-694.057		
8	12	6	158	176	42992-694150.14	501508	060-694.150-014		

ルビ-ホ-ル スタイラス (セラミック システム)

カタログ L-M5-01

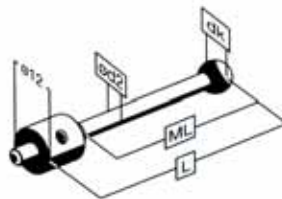

dk	L	ML	d2	Swip Part No.	注文番号	ライツ No.		
8	125	107	6	42091-9125.00	501730	060-813.041-000		
8	90	72	6	42091-9124.00	501731	060-812.042-000		
15	90	72	6	42986-694186.05	503359	M00-694.186-000		

ルビ-ホ-ル スタイラス (超硬システム)

カタログ L-M5-02

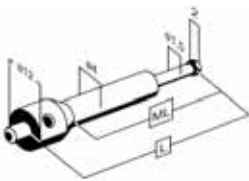

ML	L	Swip Part No.	注文番号	ツァイス No.		
56	66	42992-694150.06	501504	060-694.150-006		
32.5	40	42992-694150.15	501503	060-694.150-015		

ルビ-ホ-ル スタイラス (超硬システム)

カタログ L-M5-02

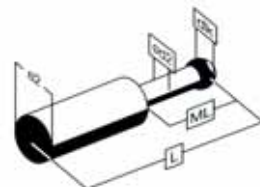

dk	ML	L	d2	Swip Part No.	注文番号	ツァイス No.		
0.3	2	15	0.2	42088-9129.00	501729	M40-021-810-001		
0.5	2	15	0.3	42088-9130.00	501728	M40-021-810-002		
0.6	4	15	0.4	42088-9131.00	501727	M02-J01-100-040		
0.8	4	15	0.6	42088-9132.00	501726	M40-021-810-004		
1	4	15	0.8	42088-9133.00	501725	M40-021-810-005		
1.5	9.6	22	1.2	42088-9128.00	501724	060-694.066		
2	9.6	22	1.5	42088-9127.00	501723	060-694.065		

# M5 ライツ (LEITZ) コンパティブル

ルビ-ホ-ル スタイラス (超硬ステム)

カタログ L-M5-02

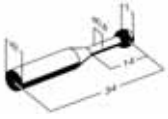

Swip Part No.	注文番号	ライツ No.		
42988-694151.09	501496	060-694.151-009		

カタログ L-M5-03



Swip Part No.	注文番号	ライツ No.		
42988-694151.05	501497	060-694.151-005		

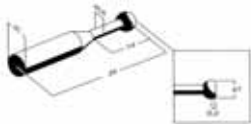

Swip Part No.	注文番号	ライツ No.		
42988-694151.07	501489	060-694.151-007		

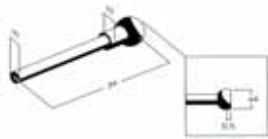

Swip Part No.	注文番号	ライツ No.		
42988-694151.06	501490	060-694.151-006		

スタ- スタイラス

カタログ L-M5-04



Swip Part No.	注文番号	ライツ No.		
42092-9110.00	503886	060-694.011		

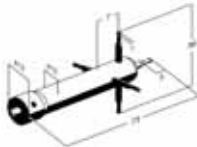

Swip Part No.	注文番号	ライツ No.		
42992-694152.07	501491	060-694.152-007		

90°アングル スタイラス

カタログ L-M5-05

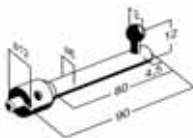

Swip Part No.	注文番号	ライツ No.		
42992-694152.06	501514	060-694.152-008		

球面ディスク スタイラス

カタログ L-M5-05

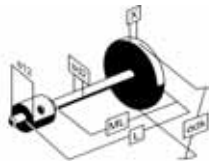

dk	L	ML	d2	x	材質	Swip Part No.	注文番号	ライツ No.		
10	46.7	35.7	3	0.7	RU	42992-694152.10	501493	060-694.152-010		
8	57	46	2.5	1	RU	42992-694152.11	501492	060-694.152-011		
16	60.5	47.5	3.5	2.5	CE	42992-694152.12	503237	060-694.152-012		

スタイラス (超硬ステム)

カタログ L-M5-05

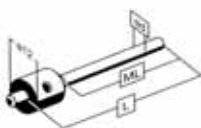

d	L	ML	Swip Part No.	注文番号	ライツ No.		
3	50	39	42995-694152.08	501494	060-694.152-008		
5	58	40	42995-694152.09	501495	060-694.152-009		

# M2.5 ダイヤルゲージ

ダイヤルゲージ用測定子

カタログ I-01

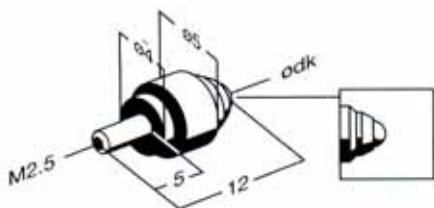

dk	材質	注文番号	スリップ	Part No.		
2	RU	500438		43694-9000.00		
2	PL	500439		43699-9000.00		
3	RU	500440		43694-9001.00		
3	PL	500441		43699-9001.00		
2	TC	500457		43695-9002.00		
3	TC	500442		43695-9003.00		

RU = ルビ-; PL = プラスチック; TC = 超硬(タンクステン・カーハイト)

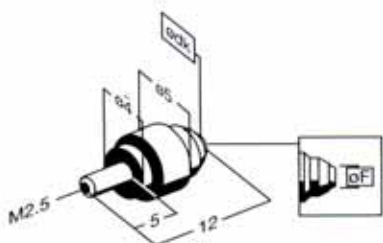

d	F	材質	注文番号	スリップ	Part No.		
2	0.5	RU	500445		43694-9033.00		
3	1	RU	500446		43694-9034.00		

RU = ルビ-

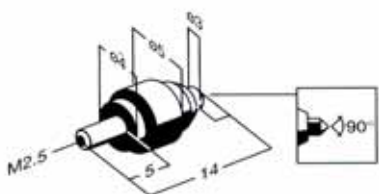

材質	注文番号	スリップ	Part No.		
RU	500443		43694-9036.00		
TC	500444		43695-9036.00		

RU = ルビ-; TC = 超硬(タンクステン・カーハイト)

ダイヤルゲージ用測定子

カタログ I-02

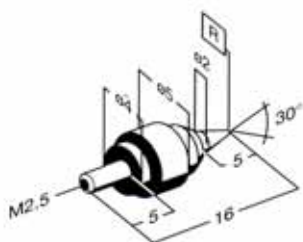

材質	R	注文番号	スリップ	Part No.		
RU	8.25	500437		43694-9039.00		
TC	0.25	500436		43695-9039.00		
RU	0.5	502760		43694-9041.00		
TC	0.5	500435		43695-9041.00		

RU = ルビ-; TC = 超硬(タンクステン・カーハイト)

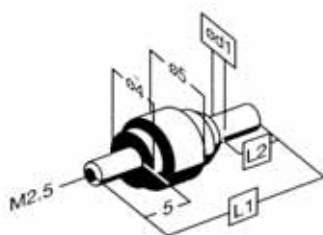

d1	L1	L2	材質	注文番号	スリップ	Part No.		
1	16	5	RU	500425		43694-9043.00		
1	16	5	TC	500426		43695-9043.00		
1.5	16	5	RU	-		43694-9045.00		
1.5	16	5	TC	500427		43695-9045.00		
2	18	7	RU	500428		43694-9047.00		
2	18	7	TC	500429		43695-9047.00		
2.5	19	8	RU	500430		43694-9049.00		
2.5	19	8	TC	500431		43695-9049.00		
3	19	8	RU	500432		43694-9051.00		
3	19	8	TC	500433		43695-9051.00		

RU = ルビ-; TC = 超硬(タンクステン・カーハイト)

# 基準ホール

基準ホール

カタログ C-01

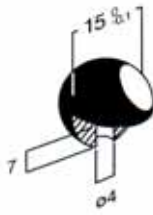

注文番号	タイプ	Part No.		
505587	32103-9249.15 B4			

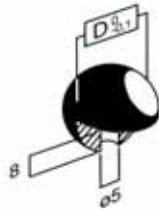

D	注文番号	タイプ	Part No.		
15	501952	32103-9249.15			
20	501951	32103-9249.20			
25	501950	32103-9249.25			
30	501948	32103-9249.30			

基準ホール (スタンド付)

カタログ C-02

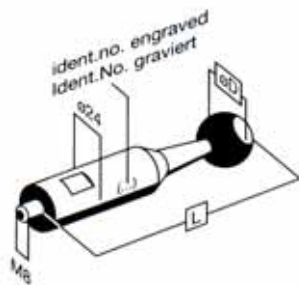

D	L	注文番号	タイプ	Part No.		
15	130	502095	43490-9250.15			
20	135	501761	43490-9250.20			
25	140	501760	43490-9250.25			
30	145	501759	43490-9250.30			

基準ホール (スタンド及びサポートヘース付)

カタログ C-02

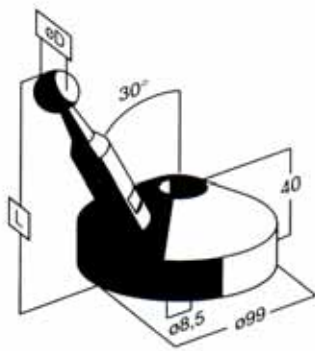

D	L	注文番号	タイプ	Part No.		
15	141	-	43490-9250.15GP			
20	146	-	43490-9250.20GP			
25	151	503529	43490-9250.25GP			
30	156	503524	43490-9250.30GP			

サポートヘース

カタログ C-02

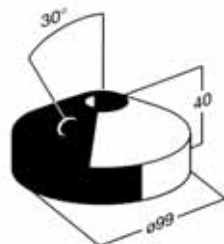

注文番号	タイプ	Part No.		
502960	43430-9250.04			



# 特殊品製作仕様書

会社名	
担当者名	
住所 〒 ( )	
E-mail	
Tel.	
Fax.	

A

M:	M1.4	M2	M2.5	M3	M4	M5
----	------	----	------	----	----	----

	L1		L2		A (ボール)			B		C(シャフト)		数量
	mm	(最小)	(最大)	dk	材質	切欠き	M	d1	材質	d2	材質	
	(mm)	(mm)	(mm)	(mm)		(有・無)		(mm)				
No. 1												
No. 2												
No. 3												
No. 4												

材質 : ルビー = RU; セラミック = CE; 超硬(タングステン・カーバイド) = TC; シリコン・ニไตรド = SIN; ステンレス・スチール = SS; チタン = Ti; カーボン・ファイバー = CFK

Bの材質  
SS; Ti は、M5のみ

会社名	
担当者名	
住所 〒 ( )	
E-mail	
Tel.	
Fax.	

B

M:	M1.4	M2	M2.5	M3	M4	M5
----	------	----	------	----	----	----

	L1		L2		A (ボール)			B		C(シャフト)		数量
	mm	(最小)	(最大)	dk	材質	切欠き	M	d1	材質	d2	材質	
	(mm)	(mm)	(mm)	(mm)		(有・無)		(mm)				
No. 1												
No. 2												
No. 3												
No. 4												

材質 : ルビー = RU; セラミック = CE; 超硬(タングステン・カーバイド) = TC; シリコン・ニไตรド = SIN; ステンレス・スチール = SS; チタン = Ti; カーボン・ファイバー = CFK

Bの材質  
SS; Ti は、M5のみ

# 特殊品製作仕様書

会社名	
担当者名	
住所	
〒	( )
E-mail	
Tel.	
Fax.	

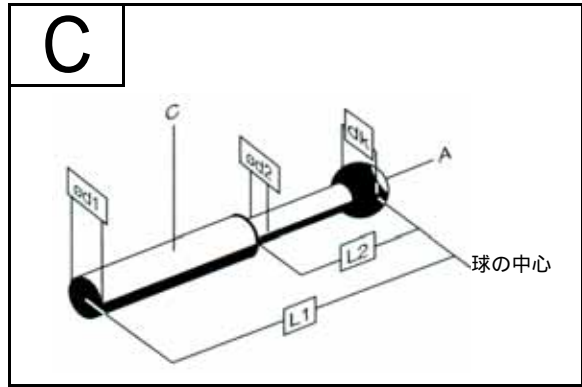

	A (ボール)					C (シャフト)				
	L1	L2		dk	材質	切欠き	d1	d2	材質	数量
	(mm)	(最小) (mm)	(最大) (mm)	(mm)		(有・無)	(mm)	(mm)		
No. 1										
No. 2										
No. 3										
No. 4										

材質 : ルビー = RU; セラミック = CE; 超硬(タングステン・カーバイド) = TC; シリコン・ニไตรド = SIN;  
 ステンレス・スチール = SS; チタン = Ti; カーボン・ファイバー = CFK

会社名	
担当者名	
住所	
〒	( )
E-mail	
Tel.	
Fax.	

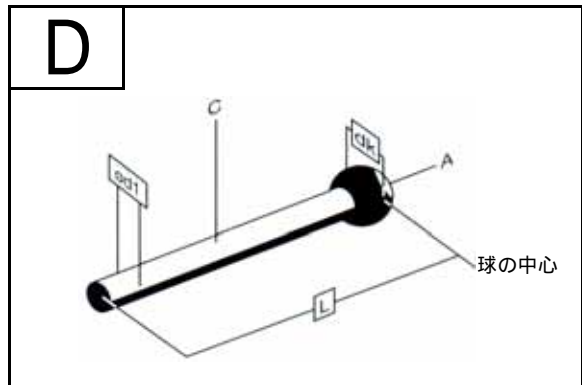

	A (ボール)					C (シャフト)				
	L1	L2		dk	材質	切欠き	d1	d2	材質	数量
	(mm)	(最小) (mm)	(最大) (mm)	(mm)		(有・無)	(mm)	(mm)		
No. 1										
No. 2										
No. 3										
No. 4										

材質 : ルビー = RU; セラミック = CE; 超硬(タングステン・カーバイド) = TC; シリコン・ニไตรド = SIN;  
 ステンレス・スチール = SS; チタン = Ti; カーボン・ファイバー = CFK

## テクニカルデータ

	材質	形状誤差	直径精度	表面粗さ	硬さ	熱膨張係数	密度
ルビーボール	単結晶の人工ルビー 99% AL203+1%Cr203	0.5-5.5mm < 0.25μm 6.0-12.7mm < 0.5μm	0.5-5.5mm ± 0.25μm 6.0-12.7mm ± 0.5μm	Ra < 0.013μm	2399HV	$5.5 \cdot 10^{-6} K^{-1}$	3.99 g/cm <sup>3</sup>
セラミックボール	多結晶アルミナ >99.9 AL203	0.13μm	<sup>0</sup> <sub>-0.1mm</sub>	Ra < 0.013μm	2100HV	$8.0 \cdot 10^{-6} K^{-1}$	3.97 g/cm <sup>3</sup>
ステンレスチール	規格no.1,4305 DIN X 12 Cr NiS 18 8 AISI 303	非磁性		Ra 0.8μm	-300HV	$16 \cdot 10^{-6} K^{-1}$	7.9 g/cm <sup>3</sup>
超硬シャフト	多結晶 WC 94 +Co 6		h6	Ra 0.2μm	-1550HV	約 $5.1 \cdot 10^{-6} K^{-1}$	15 g/cm <sup>3</sup>
キャリブレーションボール用 スタンドとサポート用 ステンレスチール	規格no.1,4301 DIN X 5 Cr Ni 18 9 AISI 304	非磁性		Ra 0.8μm	-300HV	$16 \cdot 10^{-6} K^{-1}$	7.9 g/cm <sup>3</sup>



## トリモス・シルバック・ジャパン株式会社

本 社

〒540-0004 大阪市中央区玉造 2-17-18 藤ビル1F  
 Tel. 06-6761-4281 Fax. 06-6761-2150  
 E-mail : tsmosaka@apricot.ocn.ne.jp

東 京 営 業 所

〒214-0021 川崎市多摩区宿河原 4-22-24  
 Tel. 044-930-5610 Fax. 044-930-5664  
 E-mail : tsmtokyo@jcom.home.ne.jp

中 部 連 絡 所

〒502-0071 岐阜市長良 1251-37  
 Tel. 058-231-6521 Fax. 058-231-4691  
 E-mail : tsmchubu@isis.ocn.ne.jp